

SONDERANGEBOTE / SPECIAL OFFERS

Bestellungen an / orders to shop@sonnenwatt.de

MINDESTBESTELLWERT 100 € / MINIMUM ORDER VALUE 100 €

zzgl. Frachtkosten / + additional costs for transport

Frachtbeispiele / examples for transport costs

DE Versand kostenlos

1 Paket / 1 package 40 kg EU 30,- €

1 Europalette / 1 europallet 250 kg EU 125,- €

Details zur Vorgehensweise und Abwicklung bei Bestellungen auf der letzten Seite.

Detailed instructions for order and delivery process --> see last page.

Nettopreisliste / all prices excluding VAT

Abgabe nur in vollen Verpackungseinheiten / full packing units only

10 % Rabatt bei Abnahme von 10 Verpackungseinheiten

20 % Rabatt bei Abnahme von 20 Verpackungseinheiten

10 % discount for orders of 10 packing units

20 % discount for orders of 20 packing units

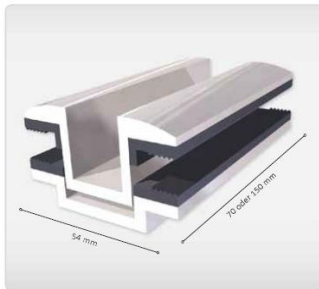

Quick-Line FISO Laminat-Mittelklemme

Material: Aluminium EN AW-6063 T66/ inklusive EPDM Gummi; für verschiedene rahmenlose Module verwendbar; benötigtes Zubehör: Inbusschraube M8 x 16 und Nutzenstein

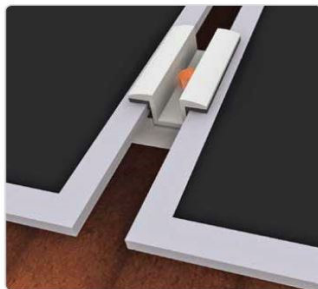

Die mp-tec Quick-Line FISO Laminat-Mittelklemme ist von First Solar zertifiziert. Zur Oberflächenschonung der Module sind die Klemmen mit einem EPDM-Gummi versehen.

Verpackungseinheit / packing unit
400 Stück / pieces

nur / only

0,19 €

pro Stück / per piece

Gewicht / weight

100 g / Stück, piece

(24 + 16 kg)

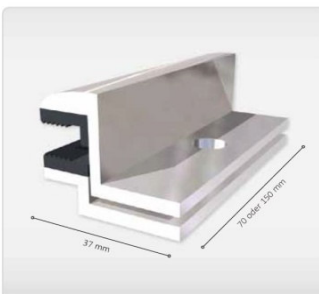

Quick-Line FISO Laminat-Abschlussklemme

Material: Aluminium EN AW-6063 T66/ inklusive EPDM Gummi; für verschiedene rahmenlose Module verwendbar; benötigtes

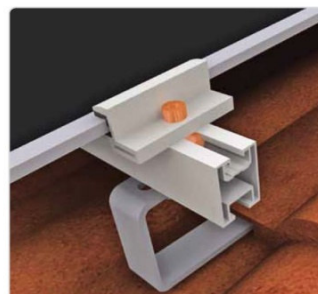

Die mp-tec Quick-Line FISO Laminat-Abschlussklemme ist von First Solar zertifiziert. Zur Oberflächenschonung der Module sind die Klemmen mit einem EPDM-Gummi versehen.

Verpackungseinheit / packing unit
500 Stück / pieces

nur / only

0,19 €

pro Stück / per piece

Gewicht / weight

63 g / Stück, piece

(18 + 13,5 kg)



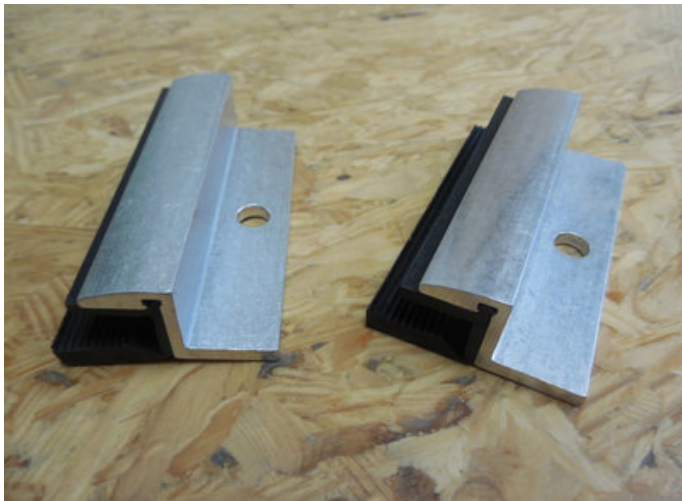

Verpackungseinheit / packing unit
400 Stück / pieces

nur / only

0,10 €

pro Stück / per piece

Gewicht / weight

39 g / Stück, piece

6 mm Bohrung / hole

ähnlich /similar Schletter Eco6

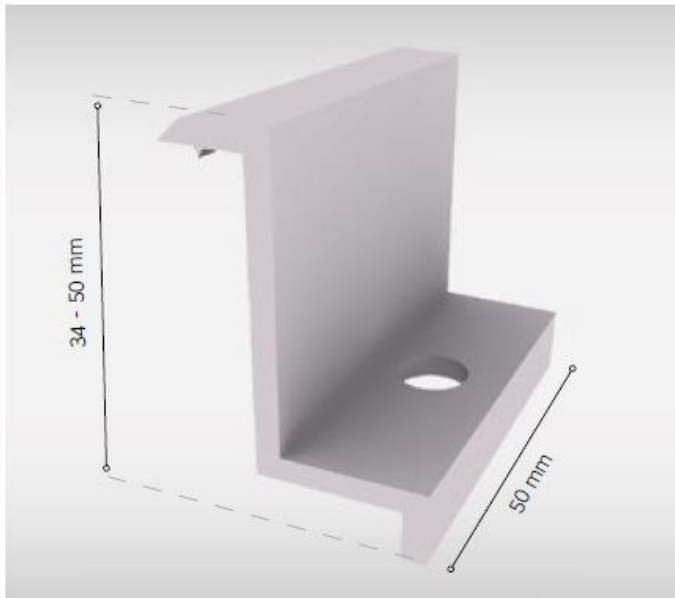

Rahmenhöhe / VPE / Gewicht
frame size / packing unit / weight

31 mm 1.000 23 g

34 mm 900 24 g

42 mm 750 28 g

45 mm 700 29 g

46 mm 700 29 g

48 mm 600 30 g

50 mm 700 31 g

nur / only

0,19 €

0,12 €

pro Stück / per piece

QUICK.LINE MODUL-ABSCHLUSSKLEMME SILBER

Material: Aluminium EN AW-6063 T66; mit Erdungsnase;



Verpackungseinheit / packing unit
100 Stück / pieces

Zylinderschraube / hexagon socket

Edelstahl / stainless steel

Größe / size

M8 x 50 (Foto nur beispielhaft)

nur / only

0,04 €

pro Stück / per piece



Sicherheitsschraube Diebstahlschutz
screw with anti-theft protection

Edelstahl / stainless steel
mit Sperrverzahnung / with serration
Gewinde / metric thread 8 mm
Breite Kopf / width of head 12 mm

je VPE 1 Spezial-Bit inklusive / 1 full packing unit includes 1 special bit

Größe / size	nur / only	Verpackungseinheit / packing unit
M8 x 16	0,010 €	2500
M8 x 20	0,012 €	2000
M8 x 22	0,013 €	1500
M8 x 25	0,014 €	1000



Verpackungseinheit / packing unit
1 Stück / pieces

nur / only

4,50 €

pro Stück / per piece

Gewicht / weight
xx g / Stück, piece

Legrand (Cablofil)
Schutzhaube CP100GC - 2,00 m

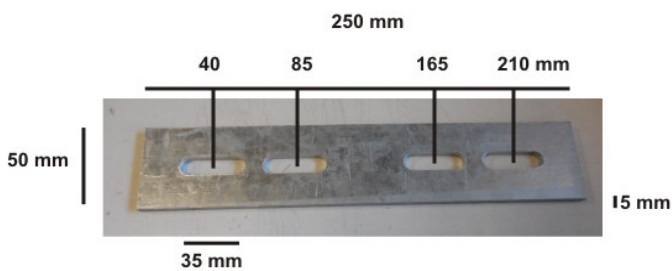

Verpackungseinheit / packing unit
50 Stück / pieces

nur / only

0,50 €

pro Stück / per piece

Gewicht / weight
360 g / Stück, piece



Verpackungseinheit / packing unit
1 Stück / pieces

nur / only

12,50 €

pro Stück / per piece

Gewicht / weight

1.200 g / Stück, piece



Verpackungseinheit / packing unit
100 Stück / pieces

nur / only

0,25 €

pro Stück / per piece

Gewicht / weight

200 g / Stück, piece



LINAK A/S DENMARK
Baujahr / build 2010
Linearantrieb/Linear Actuator
36 V 362CXX+1H451C25 4.500 N
Länge/length 1,00 m
Details unbekannt / no further details

Verpackungseinheit / packing unit
1 Stück / pieces

nur / only

60,00 €

pro Stück / per piece

Gewicht / weight
11 kg / Stück, piece

Type: 362CXX+1H451C25
Item No.: 360256-00
Prod. Date: 2010.09.07 S.O. 6092178
Max. Load: Push 4500 N / Pull 4500 N IP 66
Power Rate: 36 V DC / Max. 10 Amp
Duty Cycle: 15%, Max. 3 min./17 min.
P.O. 1242187-0012
made by Linak A/S Denmark

Erläuterung der Bezeichnung **362CXX+1H451C25**:

36 = LA36 (Typ)
2 = Spindeltyp = 2-gängige Trapezgewindespindel (8 mm Steigung)
C = Getriebe = Getriebeübersetzung 1:46 10.000 N
X = Hintere Aufnahme = Gewindebolzen M16x1,5
X = Kolbenstangenauge = Gewindebolzen M16x1,5
+ = Sicherheitsmutter = Standard
1 = Endstopp = mit Endschaltern
H = Rückmeldung = Dual Hall
451 = Hublänge = 451 mm Trapezgewindespindel
C = Motortyp = 36 V DC mit Rutschkupplung
2 = Schutzart = IP 66, siehe Typenschild
5 = Kabel = 5 m Versorgungs- und 5 m Signalkabel (0367046-5000+0367049-5000)

ERSATZMODULE / REPLACEMENT MODULES (Standard 1,30 € / Wp)*Details und Datenblätter auf Anfrage / details and data sheets on demand*

Typ / type	Stück/pieces	Preis / price
aleo solar GmbH - S79L285	4	370,50 €
Alpinsun - Prisma 60MC-I (245 W)	2	318,50 €
Alpinsun - Prisma M60 245-MO	1	318,50 €
Astronergy / Chint Solar - ASM 6610P-265	1	344,50 €
Astronergy Co. Ltd. (Chint Solar) - CHSM6610M (2	331,50 €
Avancis GmbH Co. KG PowerMax 110	1	143,00 €
Bull PowerTech - BPT - M5 185	1	240,50 €
Bull PowerTech - BPT M6 CS 260	1	338,00 €
Bull PowerTech - BPT P6 240	1	312,00 €
CEEG (Shanghai) Solar Science & Technology Co.,	1	312,00 €
CENTROSOLAR AG - S 255P60 Professional	1	331,50 €
Conergy EcoPro 245P	1	318,50 €
Conergy PowerPlus 260 M noir	2	338,00 €
CSG PVTech Co. Ltd. - CSG 175 S1-36-1589x807	1	227,50 €
CSUN - Quasar 260 / CSUN260-60M	2	338,00 €
Emmvee - ES 170 M72	1	221,00 €
Emmvee - ES 205 P 60	1	266,50 €
Emmvee - ES 210 M 60 Prisma	2	273,00 €
EPV Solar - EPV 52	1	104,00 €
GCL Saturn M6/60 305	5	305,00 €
GCL P6/60 285	7	285,00 €
Hanwha SolarOne - HSL60M6-HA-1-260B	2	338,00 €
Hanwha SolarOne HSL 60P6-PB-1-245	1	318,50 €
Hanwha SolarOne - SF160-24-1M185L-B	2	185,00 €
HECKERT Solar AG - HS-PXL* 185 Black Edition	1	240,50 €
HECKERT Solar AG - HS-PXL* 190 Black Edition	2	247,00 €
Heckert Solar GmbH - NeMo 60 P260 1,64 m!	1	338,00 €
Heckert Solar GmbH - NeMo 60 P265 1,64 m!	1	344,50 €
Himin Clean Energy Holdings Co. Ltd. - HG-190S	1	247,00 €
Hyundai HiS-S260RG black frame	2	325,00 €
Hyundai HiS-S270RG black frame	4	337,50 €
Hyundai HiS-S290RG black frame	3	362,50 €
Hyundai HiS-S290RG FULL BLACK	6	435,00 €
Hyundai HiS-S300RG black frame	1	375,00 €
Innotech Solar - EcoPlus E250 (PO60BWN)	1	325,00 €
JA Solar JAM6(K)(BK)-60-280/4BB FULL BLACK	7	420,00 €
JA Solar JAM6(K)-60-300/PR	1	375,00 €
JA Solar JAM60S02-295/PR FULL BLACK	1	442,50 €
JMS - CS 60 P 240	1	312,00 €
JMS - CS 60 P 250	2	325,00 €
mp-tec GmbH & Co. KG (Jurawatt) - S-Line P240	1	312,00 €
MP-TEC (aleo-OEM) - S-Line S19 290	1	377,00 €

Q-Cells SE - Q.Peak 255	2	331,50 €
Q-Cells SE - Q.Smart UF 70	8	70,00 €
Q-Cells SE - Q.Smart UF L 110	1	220,00 €
QS Solar 85DGF	3	110,50 €
Renesola - JC235M-24/Bb	1	305,50 €
Renesola - JC240M-24/Bb	5	312,00 €
Renesola - JC245M-24/Bbv	1	318,50 €
Risen Energy - SYP250P-60	4	250,00 €
SCHOTT Solar AG - InDaX 185WP	2	370,00 €
SCHOTT Solar AG - InDaX 190WP	2	380,00 €
SCHOTT Solar AG - InDaX 230WP	2	460,00 €
Schüco MPE 250 PS 60 EA	1	325,00 €
Schüco MPE 260 MS 60 BB	1	338,00 €
Solar-Fabrik AG Premium L poly 250	1	325,00 €
Solar-Fabrik AG - SF 200/3 - 230 dunkelblaue Zell	2	299,00 €
Solar-Fabrik AG - SF 200/3 (230 W) schwarze Zell	1	299,00 €
Solar-Fabrik AG - SF 200-220	1	286,00 €
Solar-Fabrik AG - SF 200-230	1	299,00 €
Solar-Fabrik AG - SF 200C-210	1	273,00 €
SOLARWATT AG - BLUE 60P 245	3	318,50 €
SolarWorld AG - Sunmodule Plus SW 265 mono k	1	198,75 €
Solon SE Solon Blue 220/16-250	1	325,00 €
Solon SE Solon Black 220/16-240	1	312,00 €
Solon SE Black 160/05-170W Indach	1	340,00 €
Solon SE Solon Black 220/16-245	2	318,50 €
Solsonica - 610 227W schwarz	1	295,10 €
Solsonica - 610 230W	4	230,00 €
Solsonica S.P.A. - 608 184 Wp	1	239,20 €
Sunrise Solartech Co. Ltd - SR-M572200	1	260,00 €
Sunrise Solartech Co. Ltd - SR-P660245	2	318,50 €
Yangden Solar Holding Limited - XTP185-34	1	240,50 €
ZN Shine - ZX240(30)P	1	312,00 €

Details zur Vorgehensweise und Abwicklung bei Bestellungen

Die Kaufabwicklung wäre Bestellung per E-Mail mit Rechnungs- und ggfs. abweichender Lieferadresse. Darauf folgt von uns eine Rechnung – wiederum per Mail - mit 100% Vorkasse binnen 14 Tagen per Überweisung. Der Versand ist deutschlandweit kostenlos und findet binnen 1-3 Werktagen nach Zahlungseingang statt. Die Ware ist i.d.R. ab Lager verfügbar.

Auf Wunsch bieten wir auch eine abgesicherte Zahlungsmethode mit Käuferschutz über PayPal an, allerdings müssen wir hier 2% Aufpreis für die dortigen Gebühren berechnen. Bitte teilen Sie uns hierzu Ihre gültige PayPal-E-Mail-Adresse mit.

Detailed instructions for order and delivery process

Order transaction – only possible via E-Mail – would look like the following:

- **your billing address**
- (**your delivery address** - if different)
- (**your VAT-number** [if you have one] for intra-Community supply)

Afterwards we confirm your order with an invoice – also per E-Mail. Please note that we only accept 100% prepayment, which has to be paid within 2 weeks. Our standard method of payment is bank transfer. If you wish, we can also offer PayPal, but with additional costs of 2%.

[Only PayPal: in this case please also tell us your **confirmed PayPal-E-Mail-address** . You do not have to transfer anything, we will request the correct amount from you. This method makes it easier and faster to verify the payment.]

The product will be sent within 1-3 days, after we received your payment. It is actually available from stock. In case the package weighs up to 40 kg, you will automatically get a tracking code from GLS (General Logistics Systems), or their local partner in your home country. Heavier products will be sent by truck. Unfortunately there is no tracking available for that at the moment.